

HAYER & BOECKER



HAVER SPEEDROAD

高性能全自动装车系统





您仍在采用人工装车吗？

是否有一种更快速和更安全可靠的装车方案？



无托盘装车过程

无托盘装车过程

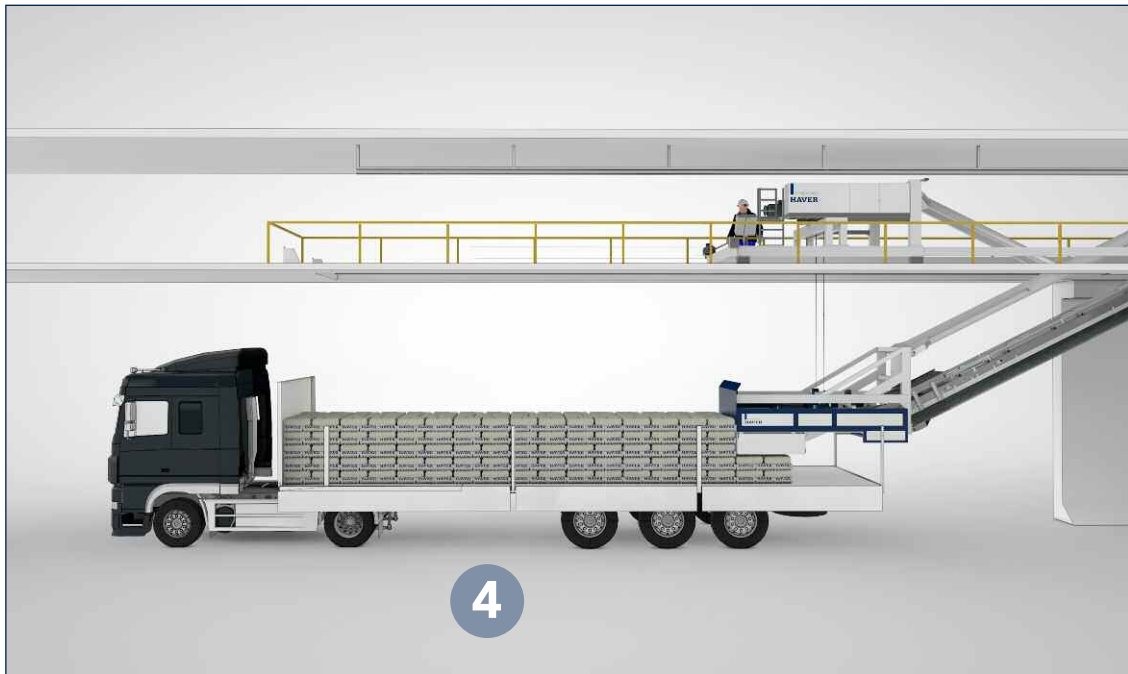

带托盘装车过程

Truck loading process on pallets



现在，已经有了方案。通过使用 **HAYER SpeedRoad** 自动装车机，您将...

- 通过缩短装车、等候和发运时间，达到利润最大化
- 依靠高品质以及紧实的装车效果提升客户满意度
- 提高装运能力
- 提高操作人员的满意度
- 为员工营造一个更加安全的工作环境

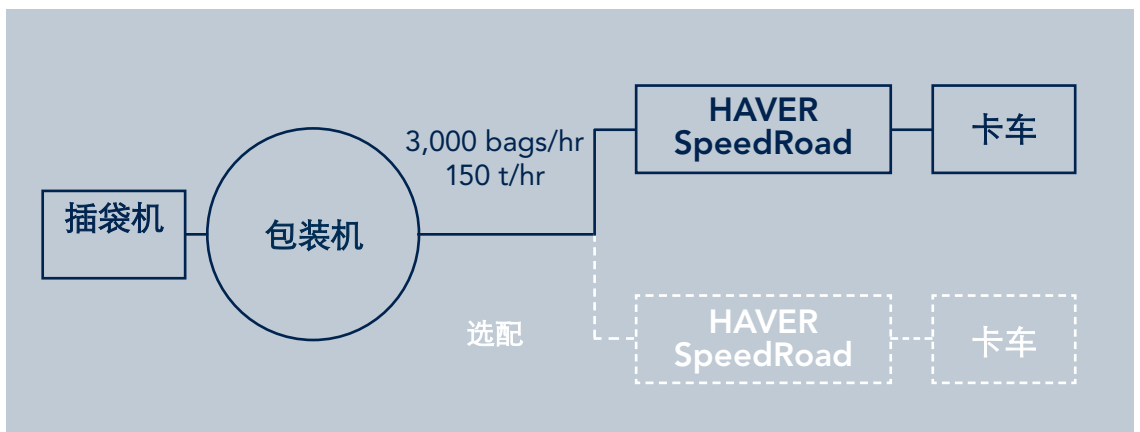
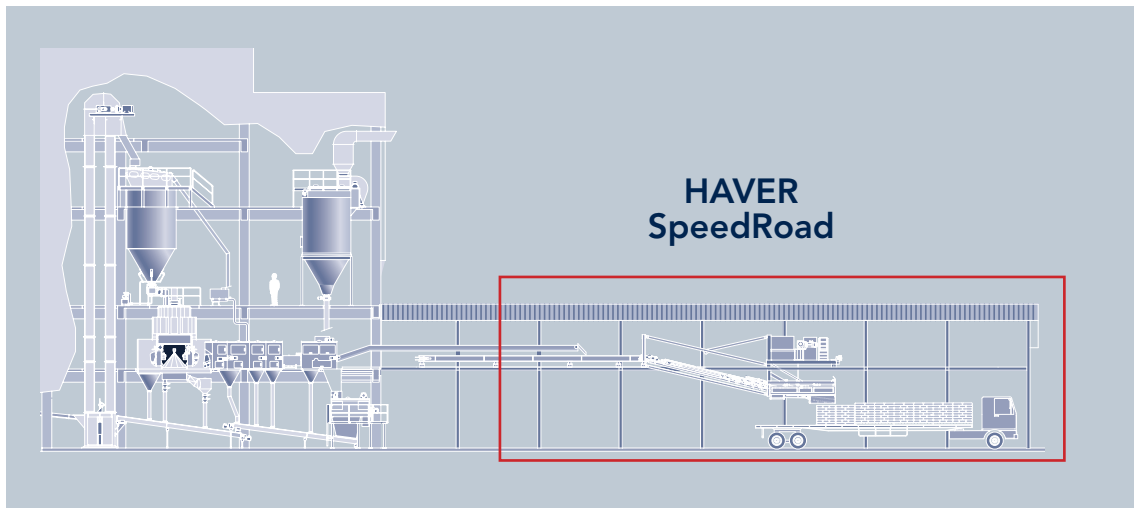

HAYER SpeedRoad自动装车机是将包装袋预先组合成一层，再一层地码放到车板上，而不是将单袋直接码放到车板上。换言之，它的装车过程就是在车板上进行码垛作业。

包装袋通过皮带输送机从包装机运至SpeedRoad自动装车机的码垛头内，然后被按照预先选定的模式进行组合排放（如2×5包/层）。然后，将其堆叠在车厢内，直至达到目标装载重量。借助操作便捷的控制面板和光学辅助装置，SpeedRoad可以将车辆更换时间压缩至最多1分钟。

2 x 5 包/层

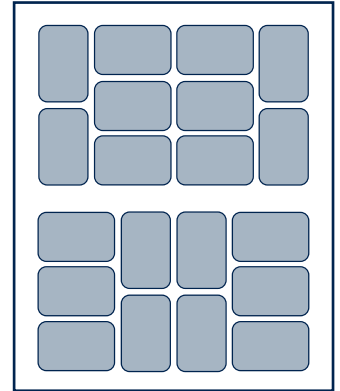

2 x 6 包/层

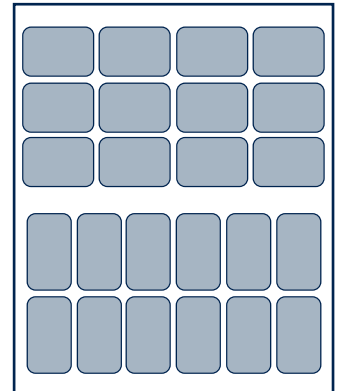

其他组合可根据需求定制

适用包装袋类型

胶合纸袋



胶合PP编织袋



缝制纸袋



缝制PP编织袋





HAVER SPEEDROAD

实现快速发运的解决方案

SPEEDROAD 装车机的特点:



1 自动装车产能
■ 每台SpeedRoad装车系统可达3000包/小时

2 操作简便的触摸屏
■ 用于设备定位

9 操作安全舒适, 得益于
■ 多重的安全开关保护
■ 可选配带摄像头的远程遥控装置

8 简易、快捷的维护, 得益于
■ 各组件都很容易接触到
■ 智能紧固系统
■ 指定的维护位置
■ 单独的机电组件

10 稳定而可靠的结构, 鉴于
■ 所有动件主要通过滚动轴承驱动控制
■ 避免机械部件的线性移动
■ 坚固的机械结构

11 高质量和稳定的装车, 得益于
■ 侧向定位功能。
■ 温和的码垛过程
■ 四边推包装实的功能。

3 机电控制系统中, 没有
■ 液压件
■ 气动件
■ 真空系统
■ 冷却系统

4 绝对灵活
■ different truck types
■ different truck bed types - with or without side walls
■ any kind of bag
■ loading with or without pre-positioned pallets

5 码放的排列组合可以选择, 基于
■ 每层排列的包数
■ 不同的袋子重量

6 整机安装高度低, 更有利于
■ 新项目中的安装
■ 改造或拆换项目中的安装

7 多方面提升效率
■ 运输和安装更容易
■ 投入产出比更高
■ 能耗更低
■ 适应性更广
■ 运营费用更低

12 通讯连接更为便捷
■ 配有PLC的配电柜
■ 供电和信号交换接口集中一处
■ 可通过总线接入工厂网络

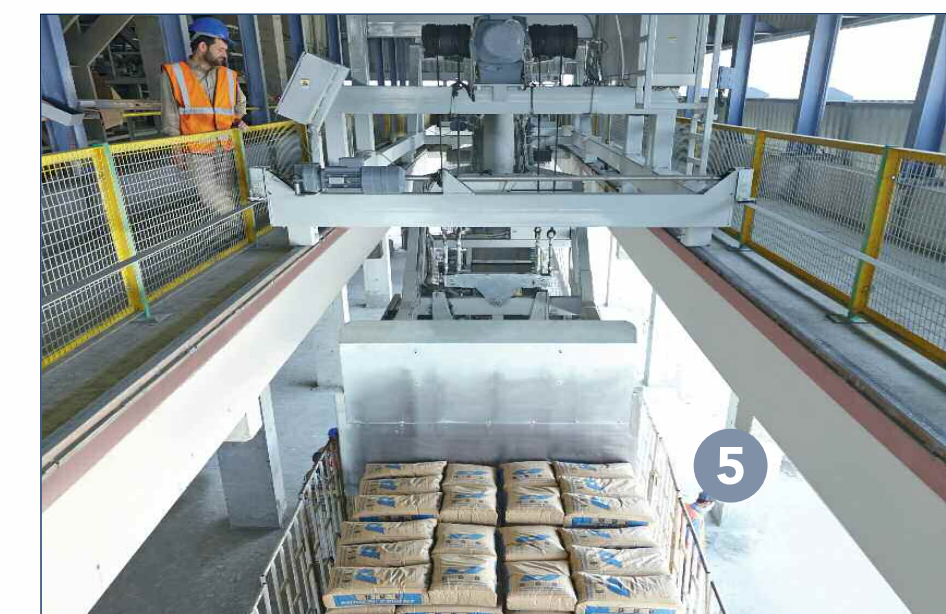
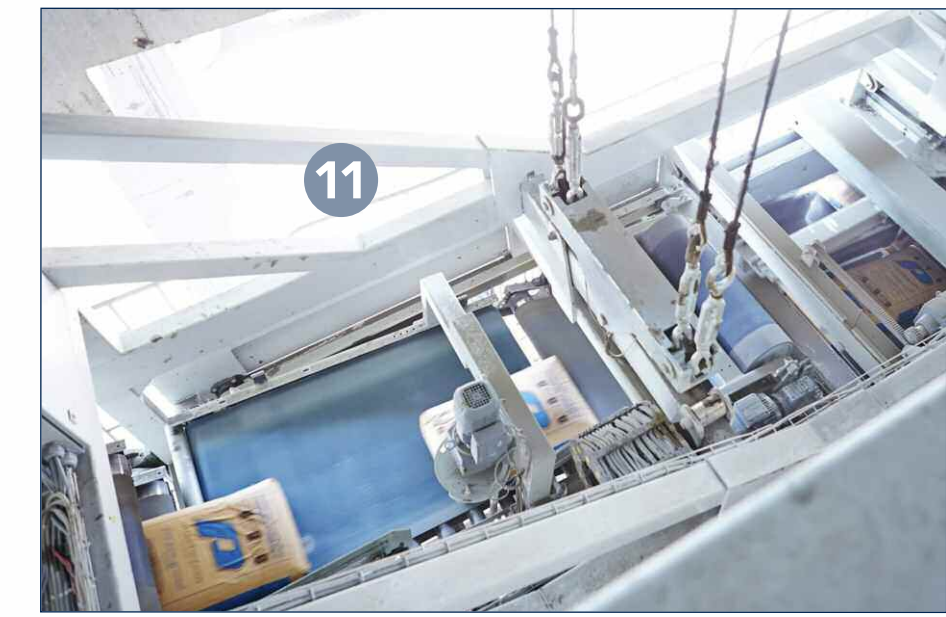

哈沃科技（天津）有限公司

天津新技术产业园区武清开发区三期北区泉华路5号, 中国

邮编: 301700

电话: +86 22 5898 3800

传真: +86 22 5898 3801

邮箱: htt@havertechnologies.com

网址: www.havertechnologies.com

HAVER TECHNOLOGIES (Tianjin) LTD.

North Area of Wuqing Development, Zone III,

No.5 Quanhua Road,

UDA New Tech Park, Tianjin,

People's Republic of China

P.C.: 301700

Phone: +86 22 5898 3800

Fax: +86 22 5898 3801

E-mail: htt@havertechnologies.com

www.havertechnologies.com

PERFECTING YOUR FLOW 百年智造

HAVER & BOECKER OHG

Carl-Haver-Platz 359302 OELDE · Germany

Phone: +49 2522 30-0

Telefax: +49 2522 30-40

E-mail: haverboecker@haverboecker.com

www.haverboecker.com

